



EBYTE

成都亿佰特电子科技有限公司

Chengdu Ebyte Electronic Technology Co.,Ltd.

Wireless Modem

用户使用手册

4G 手机云智能遥控开关
CE31-J 系列



本说明书可能会随着产品的改进而更新，请以最新版的说明书为准
成都亿佰特电子科技有限公司保留对本说明中所有内容的最终解释权及修改权

目录

免责声明和版权公告	2
功能特点	3
第一章 概述	4
1.1 简介	4
1.2 应用场景	4
第二章 规格参数	4
2.1 极限参数	4
2.2 产品参数	5
第三章 产品说明	6
3.1 产品外部说明	6
3.2 机械尺寸	8
第四章 基本操作	9
4.1 快速使用说明	9
4.2 手机 APP 添加设备	9
4.3 使用天猫精灵控制	10
4.4 遥控器学习方式	错误！未定义书签。
4.5 遥控器清码方式	错误！未定义书签。
4.6 产品工作模式说明	10
第五章 基本接线图	11
第六章 常见问题	12
第七章 相关型号	13
第八章 重要声明	14
修订历史	14
关于我们	14

免责声明和版权公告

本文中的信息，包括供参考的 URL 地址，如有变更，恕不另行通知。文档“按现状”提供，不负任何担保责任，包括对适销性、适用于特定用途或非侵权性的任何担保，和任何提案、规格或样品在他处提到的任何担保。本文档不负任何责任，包括使用本文档内信息产生的侵犯任何专利权行为的责任。本文档在此未以禁止反言或其他方式授予任何知识产权使用许可，不管是明示许可还是暗示许可。

文中所得测试数据均为亿佰特实验室测试所得，实际结果可能略有差异。

文中提到的所有商标名称、商标和注册商标均属其各自所有者的财产，特此声明。

最终解释权归成都亿佰特电子科技有限公司所有。

注意：

由于产品版本升级或其他原因，本手册内容有可能变更。亿佰特电子科技有限公司保留在没有任何通知或者提示的情况下对本手册的内容进行修改的权利。本手册仅作为使用指导，成都亿佰特电子科技有限公司尽全力在本手册中提供准确的信息，但是成都亿佰特电子科技有限公司并不确保手册内容完全没有错误，本手册中的所有陈述、信息和建议也不构成任何明示或暗示的担保。

功能特点

- 基于阿里云平台；
- 采用 4G 网络、反应快、低延迟；
- 支持远程控制，距离不受限制；
- 操作简单，便捷；
- 支持多种方式控制（手机 APP/本地手动/天猫精灵）；
- APP 控制不限制距离；
- 设备支持不同类型开关输出（干接点输出、湿节点输出），每路开关输出支持最大 1kW 功率的负载；
- 内置芯片流量卡，终身免费使用；
- 支持自锁/点动/互锁模式；
- 支持自动化控制功能（APP 设置）；
- 支持分享功能，实现多人控制（只有一个管理账号）；
- 支持定时功能；
- 支持交流 100~250V 供电；
- 电路采用防脉冲浪涌，继电器防火花设计；
- 内置看门狗，设备运行不死机；
- 工作温度-40℃ ~ +85℃；
- 支持导轨卡扣安装或定位孔安装。

第一章 概述

1.1 简介

4G 手机云智能遥控开关（CE31-J 系列）是亿佰特公司设计生产的远程遥控开关产品。采用工业级标准设计，基于阿里云平台，通过 4G 网络信号传输，实现设备的远程遥控开关。低延迟、反应快，手机 APP 控制不限制距离。自带流量卡，用户终身免费使用。操作简单、便捷。

该产品支持多种方式控制（手机 APP/本地手动/天猫精灵），支持不同类型开关输出（干接点输出、湿节点输出），每路开关输出支持最大 1kW 功率的负载。具有自锁/点动模式，出厂默认自锁模式，用户可自由切换。支持自动化控制功能（APP 设置），支持分享功能，实现多人控制（只有一个管理账号），支持定时等更多功能。

工作电压采用交流 100~250V。支持导轨卡扣安装或定位孔安装。



1.2 应用场景

- 智能楼宇；
- 智能家居；
- 大棚养殖
- 工业控制；
- 智慧城市；
- 农业灌溉。

第二章 规格参数

2.1 极限参数

主要参数	性能	备注
------	----	----

	最小值	最大值	
每路输出 支持最大功率负载	-	1kW@220V	若需支持超过最大值的功率负载，需外接交流接触器。
工作温度（℃）	-40	+85	工业级

2.2 产品参数

主要参数	描述	备注
工作电压	交流 100~250V	-
控制方式	手机 APP/无线遥控/本地手动/天猫精灵	-
工作模式	自锁/点动/互锁	用户可自由切换，出厂默认自锁模式
输出路数	1 路	CE31-J01:干节点输出，CE31-J01A:湿节点输出
控制距离	APP 不限制距离	-
传输方式	4G 网络信号传输	-
射频接口	SMA-K	赠送匹配天线
工作温度（℃）	-40 ~ +85	-
产品尺寸	88.5mm * 36mm *44mm	-
安装方式	导轨卡扣安装或定位孔安装	-

第三章 产品说明

3.1 产品外部说明

CE31-J01

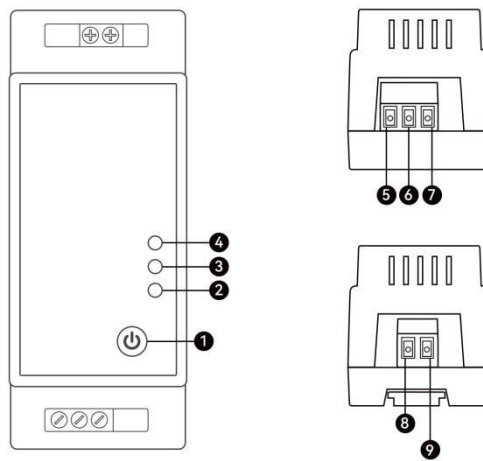

编号	引脚	说明
1	开关按键	开关本地按键
2	电源指示灯	上电红灯常亮
3	状态指示灯	1.搜网状态，亮 0.2 秒，灭 1.8 秒 2.入网成功，亮 1.8 秒，灭 0.2 秒 3.数据交互时，绿灯闪烁
4	开关指示灯	黄灯常亮，开关打开；黄灯熄灭，开关关闭
5	开关输出 常开端	产品工作输出端口，凤凰端子。 常开端（干节点输出版本 CE31-J01）
6	开关输出 公共端	产品工作输出端口，凤凰端子。 公共端（干节点输出版本 CE31-J01）
7	开关输出 常闭端	产品工作输出端口，凤凰端子。 常闭端（干节点输出版本 CE31-J01）
8	工作电源输入 零线端	产品工作电源输入端口，凤凰端子。 “N”零线（交流供电版本）
9	工作电源输入 火线端	产品工作电源输入端口，凤凰端子。 “L”火线（交流供电版本）

CE31-J01A

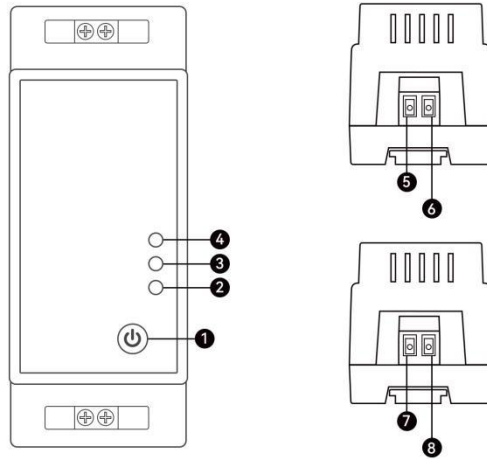

编号	引脚	说明
1	开关按键	开关本地按键
2	电源指示灯	上电红灯常亮
3	状态指示灯	1.搜网状态, 亮 0.2 秒, 灭 1.8 秒 2.入网成功, 亮 1.8 秒, 灭 0.2 秒 3.数据交互时, 绿灯闪烁
4	开关指示灯	黄灯常亮, 开关打开; 黄灯熄灭, 开关关闭
5	开关输出 火线端	产品工作电源输入端口, 凤凰端子。 “L” 火线 (湿节点输出版本 CE31-J01A)
6	开关输出 零线端	产品工作电源输入端口, 凤凰端子。 “N” 火线 (湿节点输出版本 CE31-J01A)
7	工作电源输入 零线端	产品工作电源输入端口, 凤凰端子。 “N” 零线 (交流供电版本)
8	工作电源输入 火线端	产品工作电源输入端口, 凤凰端子。 “L” 火线 (交流供电版本)

3.2 机械尺寸

CE31-J01A 尺寸图

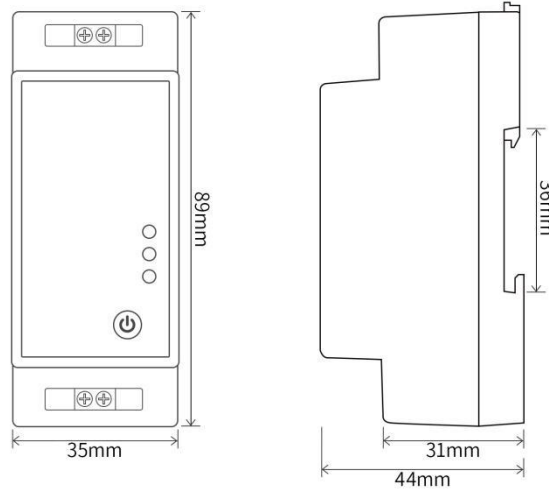

CE31-J01 尺寸图

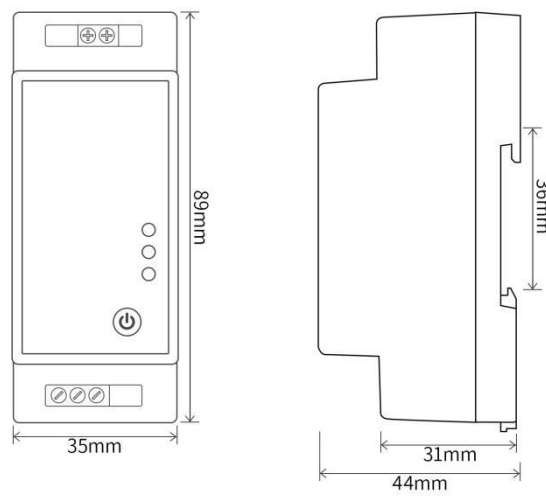

第四章 基本操作

4.1 快速使用说明

- 安卓设备在各大应用市场搜索“云智能”下载安装。
- 苹果 iOS 设备在 App Store 应用里搜索“云智能”下载安装。
- 或者直接扫描下方二维码。



- ★ 安装过程如有提示权限请求, 请选择允许。
- ★ 注册账号并登陆云智能。
- ★ 按照产品外壳指示正确接线
(严禁带电操作, 危险!)

4.2 手机 APP 添加设备

- 设备安装完成。装上 4G 天线, 设备上电。根据网络信号强度等待大约 1 分钟。绿色 4G 状态灯慢闪 (亮 1.8 秒, 灭 0.2 秒), 设备联网成功。
- 打开“云智能”APP, 点击“+”号, 再点击扫码添加设备。
- 点击后扫码产品外壳二维码增加设备。

注: 若链接失败! 请在已绑定手机上删除设备 (如下图), 再链接设备;
或在已绑定设备“设备共享”中添加新用户手机号;
若显示“设备不在线”, 请等待一会再做尝试。

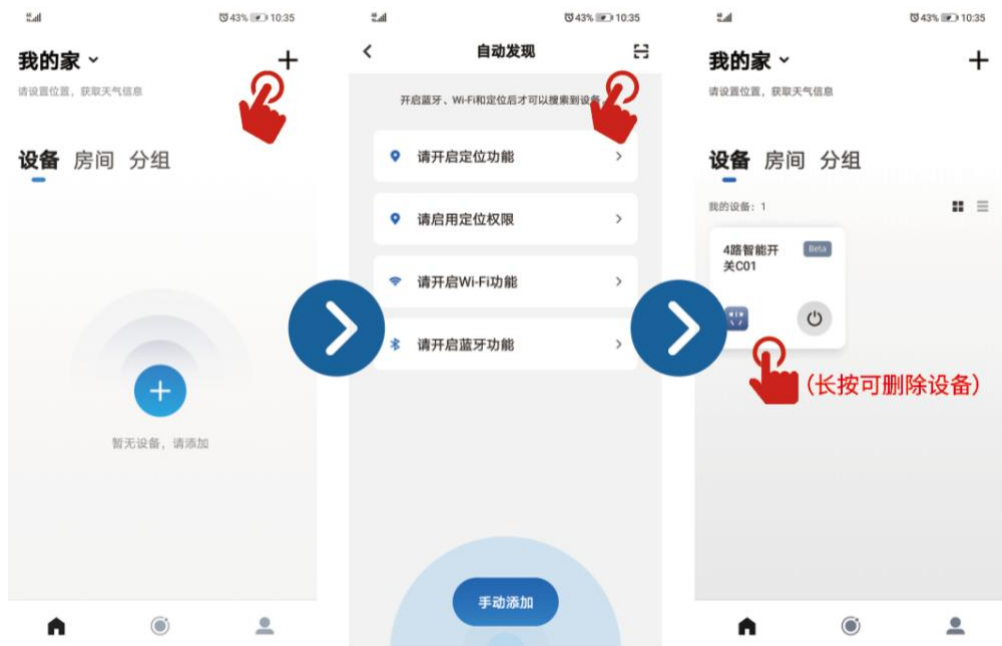

4.3 使用天猫精灵控制

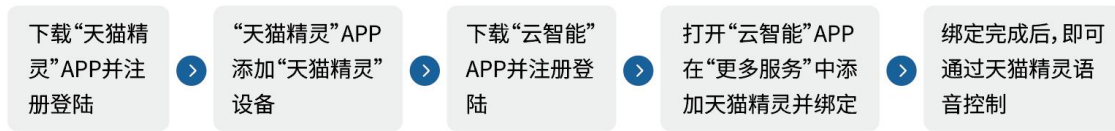

4.4 产品工作模式说明

设备在 APP 上成功绑定后，可在设置中切换产品的工作模式。可以在自锁、点动、互锁这 3 种模式中切换。
注：只有 1 路输出的设备互锁模式同自锁一样效果。

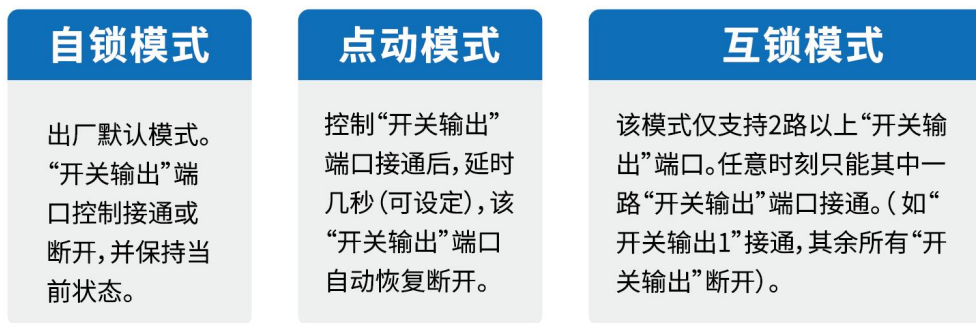

注1: 本设备的开关原理是通过单片机控制继电器。继电器的“开关输出”接入直流设备、交流设备。每路输出负载最大支持1kW，如用户控制大功率设备，建议搭配接触器使用。

注2: 遥控天线、4G天线信号不好的情况(例如控制柜安装)，建议使用外置天线(例如吸盘天线)。

第五章 基本接线图

直接负载接线图(经典版带湿节点)



直接负载接线图(经典版)

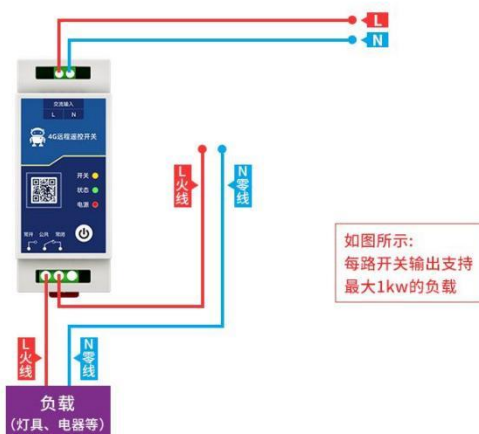

接220V接触器接线图(经典版)

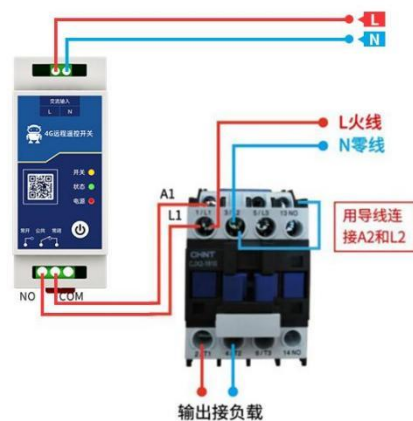

第六章 常见问题

6.1 手机“云智能”APP 控制无效

检查手机当前是否联网，检查 4G 手机云智能遥控开关是否正常工作。

6.2 能否直接控制大功率（1kW 以上）设备

每路输出可以直接控制功率 1kW 以内的设备。若需控制大功率（1kW 以上）设备，需要搭配接触器使用。

6.3 关于 4G 云智能遥控开关的“开关输出”端口接线方式，接入负载时，除必须连接“公共”端口，另外“常开”和“常闭”端口是否都需要连接。

根据用户应用需求决定。必须连接“公共”端口，然后关于“常开”和“常闭”端口，一般二选一即可（常规应用可不接“常闭”端口）。

第七章 相关型号

产品型号	输出路数	工作电压	控制方式				工作模式
			手机 APP (4G 网络)	手动控制 (本地按键)	手持遥控 (带遥控器)	天猫精灵 (语音控制)	
C01-D01	1 路	直流 8V~28V	√	√	×	√	自锁/点动
C01-D01R	1 路	直流 8V~28V	√	√	√	√	自锁/点动
C01-D02	2 路	直流 8V~28V	√	√	×	√	自锁/点动/互锁
C01-D02R	2 路	直流 8V~28V	√	√	√	√	自锁/点动/互锁
C01-D04	4 路	直流 8V~28V	√	√	×	√	自锁/点动/互锁
C01-D04R	4 路	直流 8V~28V	√	√	√	√	自锁/点动/互锁
C01-01	1 路	交流 100V~250V	√	√	×	√	自锁/点动
C01-01R	1 路	交流 100V~250V	√	√	√	√	自锁/点动
C01-02	2 路	交流 100V~250V	√	√	×	√	自锁/点动/互锁
C01-02R	2 路	交流 100V~250V	√	√	√	√	自锁/点动/互锁
C01-04	4 路	交流 100V~250V	√	√	×	√	自锁/点动/互锁
C01-04R	4 路	交流 100V~250V	√	√	√	√	自锁/点动/互锁
C04-01	1 路	交流 100V~250V	√	×	×	√	自锁/点动
C61-01P	1 路	交流 100V~250V	√	×	×	√	自锁
C61-01	1 路	交流 100V~250V	√	×	×	√	自锁

第八章 重要声明

- 亿佰特保留对本说明书中所有内容的最终解释权及修改权。
- 由于随着产品的硬件及软件的不断改进，本说明书可能会有所更改，恕不另行告知，最终应以最新版的说明书为准。
- 使用本产品的用户需到官方网站关注产品动态，以便用户及时获取到本产品的最新信息。

修订历史

版本	修订日期	修订说明	维护人
1.0	2023-3-13	初始版本	LM

关于我们



销售热线：4000-330-990

公司电话：028-61543675

技术支持：support@cdebyte.com

官方网站：www.ebyte.com

公司地址：四川省成都市高新西区西区大道 199 号 B5 栋

